

产品说明书

140W 四口氮化镓快充充电器

套装 | Model: X569

连接示意图

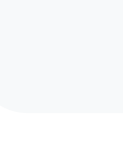
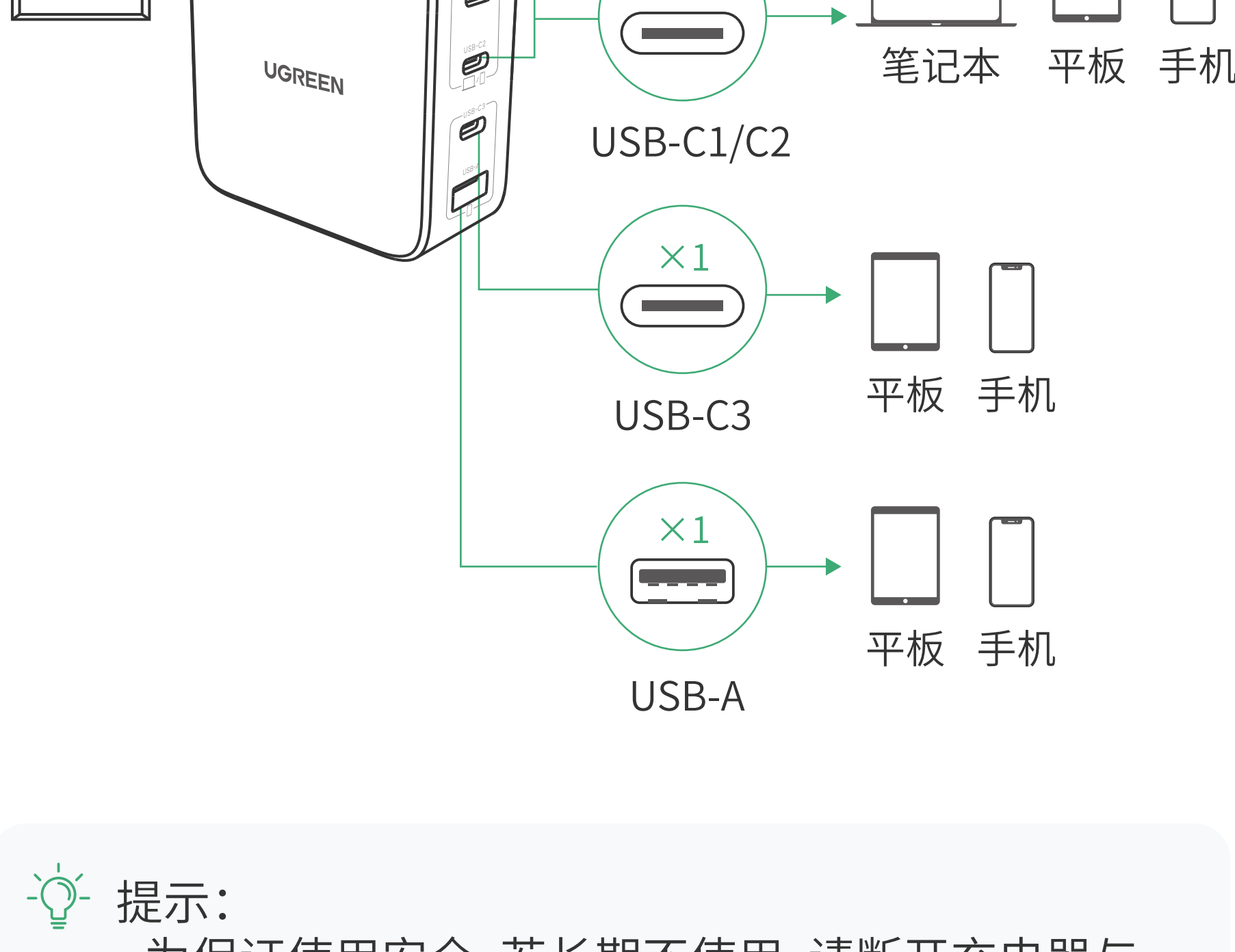

提示：

- 为保证使用安全，若长期不使用，请断开充电器与电源插座的连接。
- 所示图片仅供参考。请以实际产品为准。

功率分配

单口充电

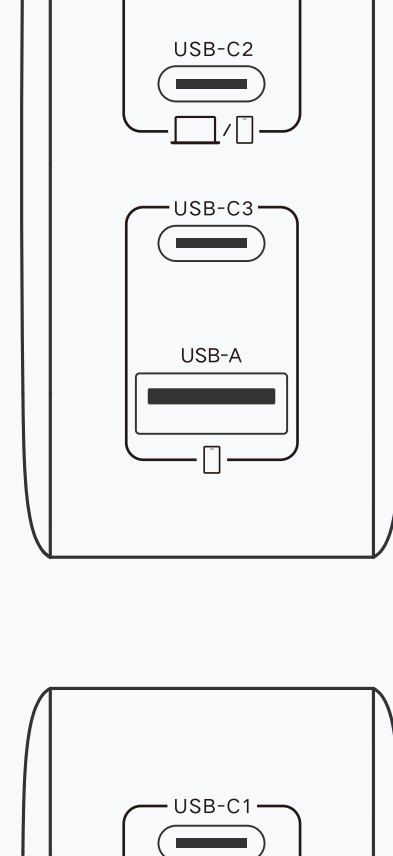

140W

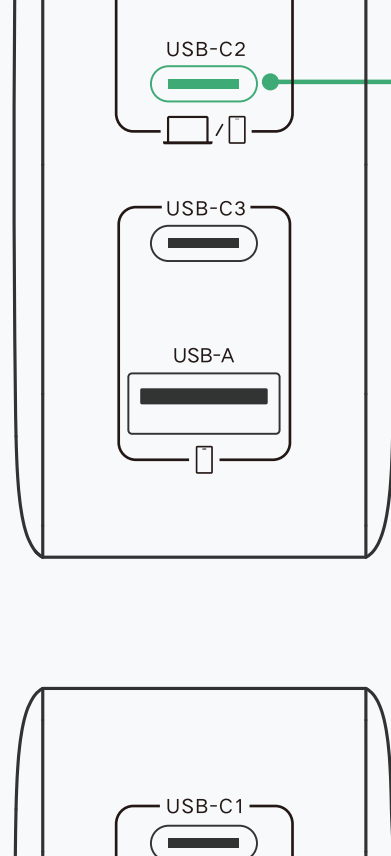

100W

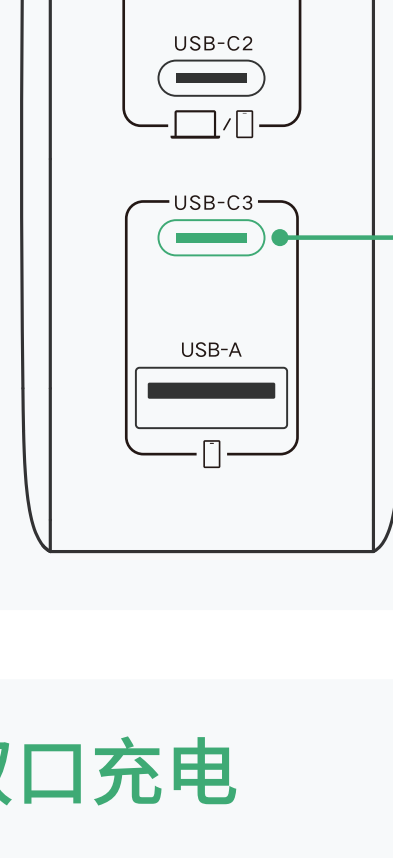

33W

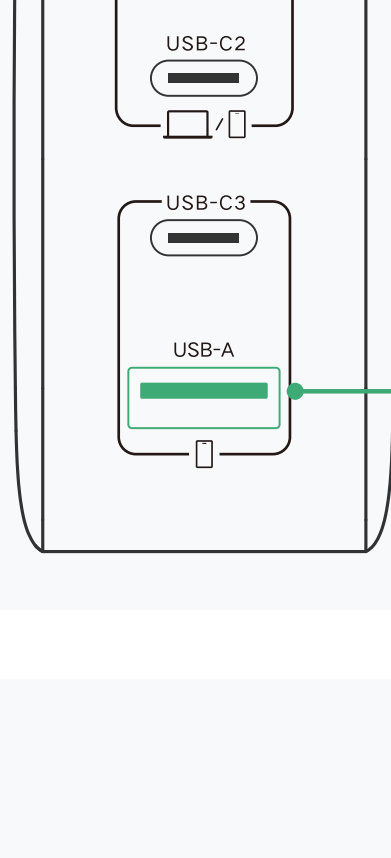

33W

双口充电

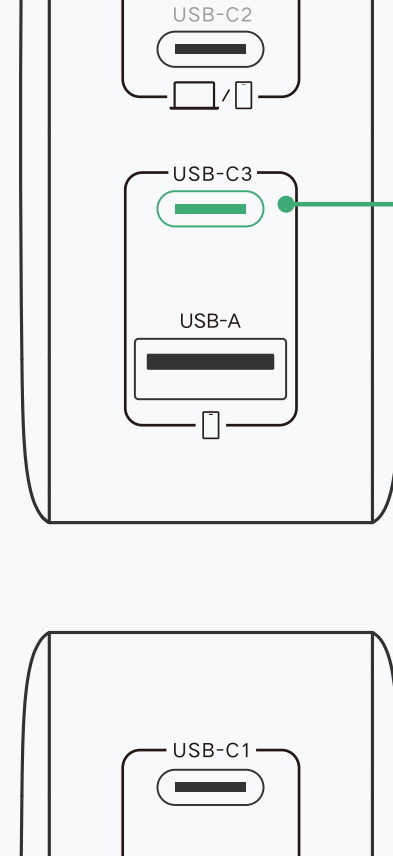

100W

100W

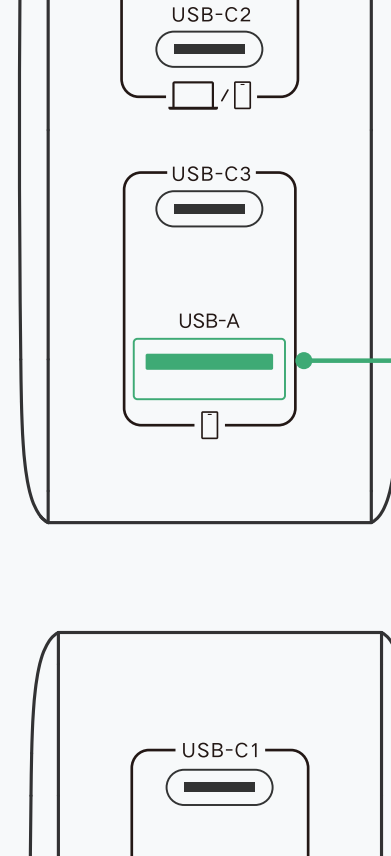

100W

33W

33W

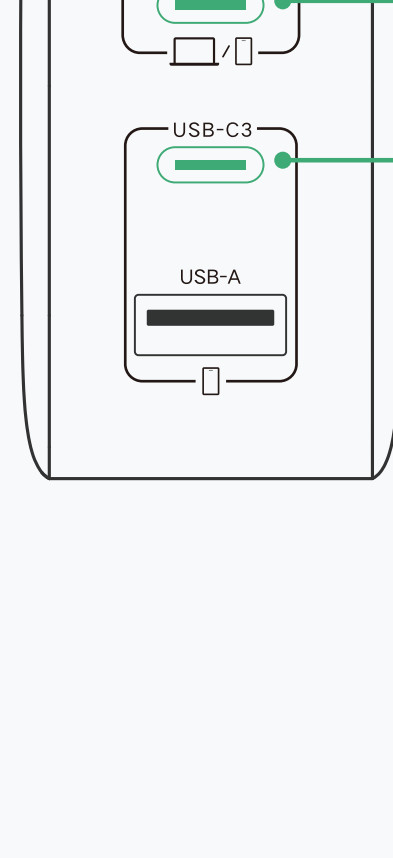

100W

100W

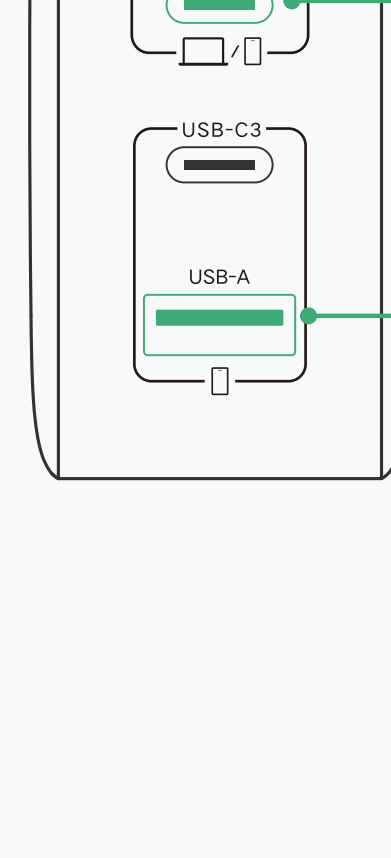

100W

33W

7.5W

7.5W

三口充电

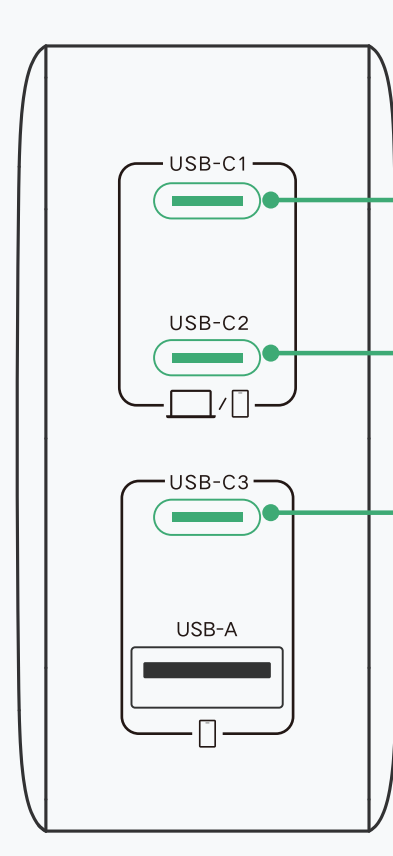

65W

65W

45W

45W

20W

22.5W

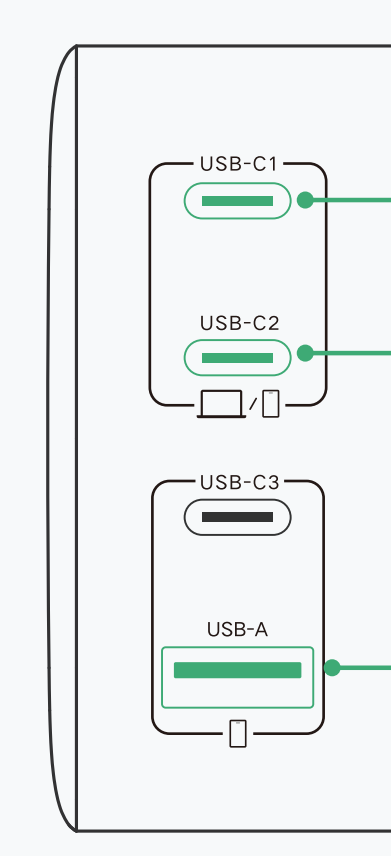

65W

45W

22.5W

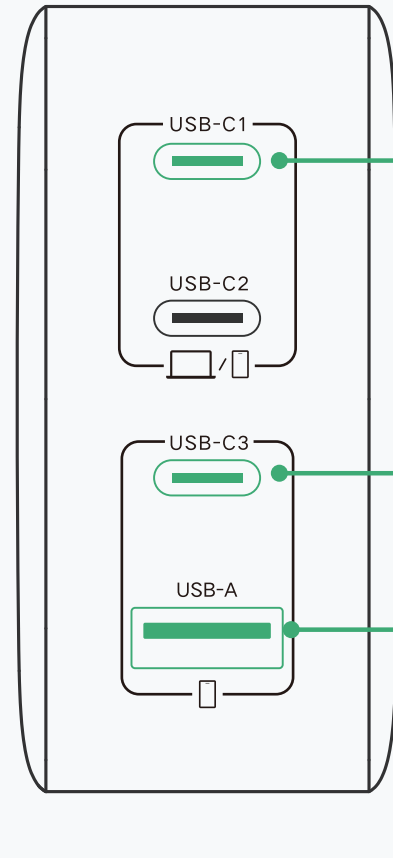

100W

100W

7.5W

7.5W

7.5W

7.5W

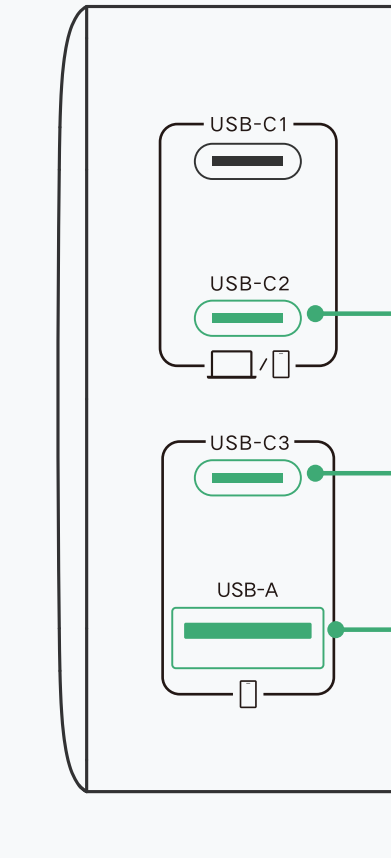

100W

7.5W

7.5W

四口充电

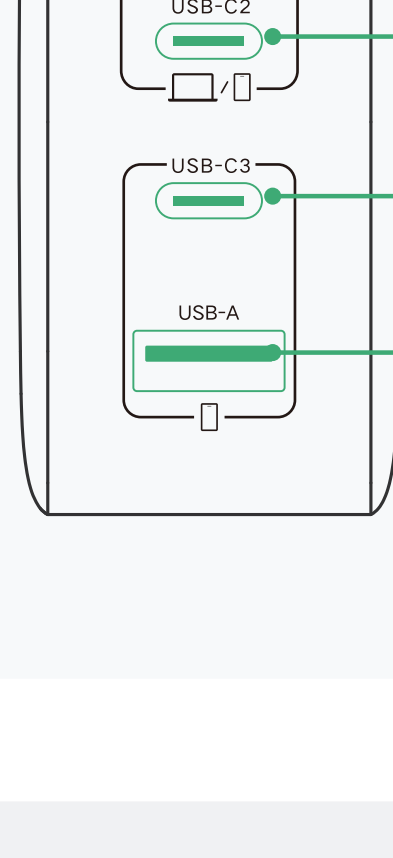

65W

45W

7.5W

7.5W

包装清单

140W 四口氮化镓快充充电器 × 1

快充线 × 1

产品参数

充电器	
产品名称	140W 四口氮化镓快充充电器
输入	100-240V~ 50/60Hz 2.0A Max
USB-C1 输出	5.0V≡3.0A/9.0V≡3.0A/12.0V≡3.0A/15.0V≡3.0A 20.0V≡5.0A/28.0V≡5.0A 140.0W Max
USB-C2 输出	5.0V≡3.0A/9.0V≡3.0A/12.0V≡3.0A/15.0V≡3.0A 20.0V≡5.0A 100.0W Max
USB-C3 输出	5.0V≡3.0A/9.0V≡3.0A/12.0V≡2.5A/15.0V≡2.0A 20.0V≡1.5A/11.0V≡3.0A 33.0W Max
USB-A 输出	5.0V≡3.0A/9.0V≡2.0A/12.0V≡1.5A/10.0V≡2.25A 11.0V≡3.0A 33.0W Max
输出总功率	140.0W Max
快充线	
接口	USB-C
电流	5.0A Max
功率	240.0W Max
线长	1.5m

为保证快速安全地充电，建议使用与设备额定充电功率相匹配的充电线。

服务信息

感谢您对 UGREEN 绿联的信任与支持，我们始终

致力于提供优质的服务和产品。

为确保您的问题能得到及时解答，建议您**优先联系**

购买平台的在线客服。



关注绿联微信公众号

📞 联系方式: 0755-28066995 转 1

🌐 官方网址: www.lulian.cn

✉ 公司邮箱: support@ugreen.com